

Agregaty skraplające / SCMI-01.5CW + ASGE-xxBI2(-3)
ASGE-18BI2 + SCMI-01.5CW
(5,3 kW / 5,8 kW)

DANE MONTAŻOWE

DANE ELEKTRYCZNE

Napięcie / częstotliwość jednostka zewn.	230 / 50 V / Hz
Zasilanie jedn. zewn.	3 x 2,5 mm ²
Nominalny pobór mocy chłodzenie / grzanie	1560 / 1470 W
Nominalny pobór prądu chłodzenie / grzanie	7,5 / 7,0 A
Napięcie / częstotliwość sterownik	230 / 50 V / Hz
Zasilanie sterownika	2 x 1,0 mm ²
Sterowanie	ekranowany 1 x 1,0 mm ²
Zabezpieczenie nadprądowe sterownik / jedn. zewn.	6 / 16 C

ŚREDNICA RUR

Średnica rur przyłączeniowych ciecz	1/4 / 6,4 cal/mm
Średnica rur przyłączeniowych gaz	1/2 / 12,7 cal/mm

CZYNNIK CHŁODNICZY

Typ czynnika chłodniczego	R32
Ilość czynnika chłodniczego	0,85 kg
Ekwiwalent CO ₂	0,57 t
Dodatkowy czynnik chłodniczy	16 g/m
Maksymalna długość instalacji chłodniczej	30 m
Maksymalna różnica wysokości	20 m
Długość instalacji chłodniczej bez konieczności dopełniania	5 m

WYMIARY / WAGA

Długość x wysokość x szerokość sterownika 90 x 58 x 70 mm

Długość x wysokość x szerokość jedn. zewn. 300 x 555 x 745 mm

Rozstaw otworów montażowych 512 x 331 mm

Waga netto jedn. zewn. / sterownik 30,5 / 0,21 kg

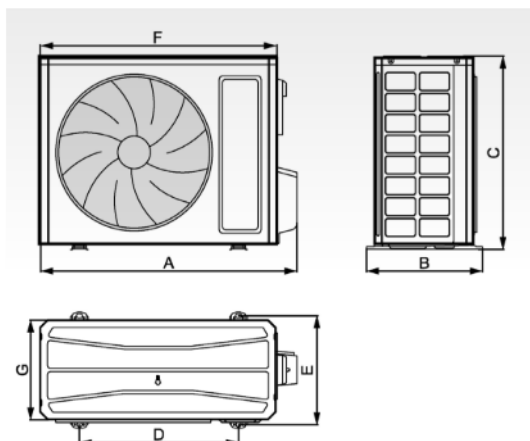

	A	B	C	D	E	F	G
ASGE-12B12	732	330	553	455	310	675	285
ASGE-18B12	802	350	555	512	331	745	300
ASGE-24B12	958	402	660	570	371	889	340
ASGE-30B12	958	402	660	570	371	889	340
ASGE-36B12	1020	427	820	635	396	940	370
ASGE-36B12-3	1020	427	820	635	396	940	370
ASGE-42B12-3	1020	427	820	635	396	940	370
ASGE-48B12-3	1020	427	820	635	396	940	370
ASGE-60B12-3	1070	427	960	755	396	990	370